

Scannez moi!



# MATO 54

## Garde-corps avancé

Avec ce produit fusible innovant et de haute qualité, vous remplissez les exigences légales (**TRBS 2121**) tout en assurant un rendement maximal. Vous gagnez 45% de temps d'installation par rapport aux autres produits de sécurisation. Avec les faibles coûts d'investissement, vous bénéficiez d'un avantage concurrentiel évident.

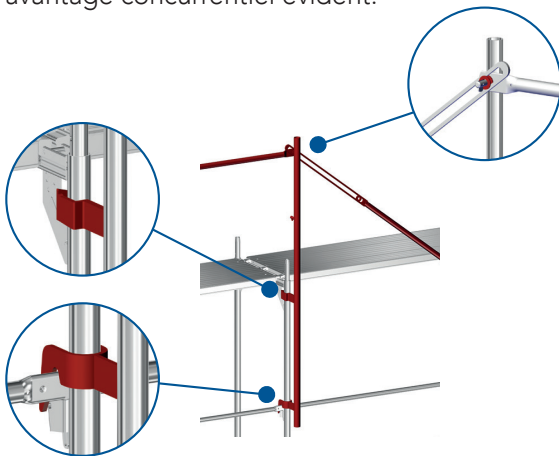

### CONTRÔLÉ

Ce produit est conforme aux exigences de santé et de sécurité applicables dans l'UE et l'EEE.

### Avantages

- Gagnez du temps et de l'argent grâce à l'assemblage le plus rapide
- la légèreté grâce à une construction en aluminium de haute qualité
- N° d'approbation DIBt: Z-8.1-930
- sécurité maximale lors du montage et du démontage de l'échafaudage (TRBS 2121)
- Brevet déposé
- sans entretien (pas de mécanique)
- faibles coûts d'investissement
- faible volume de stockage et de chargement
- pas de ténosynovite

Certifié par le DIBt

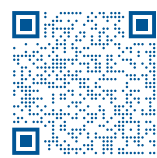

### Vidéo

Montage 45% plus rapide

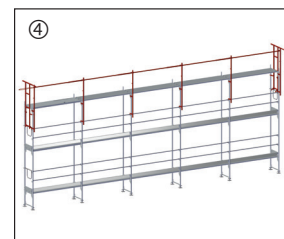
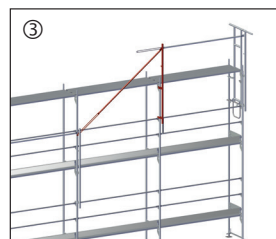
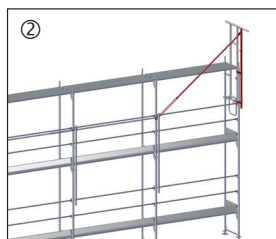
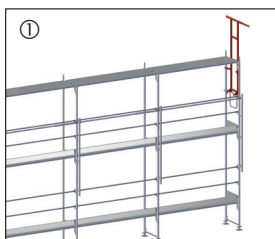

# MATO 54

Garde-corps avancé

**Commande**  
forel@tobler-ag.com  
+41 21 731 57 35

N° d'article	Désignation
54-131015	Montant de garde-corps aluminium, long.: 220 cm, 3,2 kg
54-135157	Entretoise de garde-corps horizontale en aluminium, long.: 157 cm, 3,1 kg
54-135207	Entretoise de garde-corps horizontale en aluminium, long.: 207 cm, 3,4 kg
54-135257	Entretoise de garde-corps horizontale en aluminium, long.: 257 cm, 3,7 kg
54-135307	Entretoise de garde-corps horizontale en aluminium, long.: 307 cm, 4,4 kg



N° d'article	Désignation
54-131020	Garde-corps frontal MSG en aluminium, centré, haut.: 214 cm, 6,5 kg
54-131025	Garde-corps frontal MSG en aluminium, excentrique, haut.: 223 cm, 8,2 kg

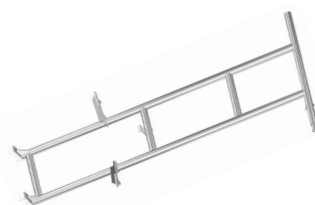

## Des produits de qualité et un service clientèle de première classe

Avec les systèmes MATO, vous pouvez compter sur les échafaudages les plus vendus en Suisse. Depuis plus de 25 ans, nous développons des systèmes d'échafaudage de haute qualité et particulièrement fonctionnels. Du développement à la production en passant par le service à la clientèle, nous fixons les normes de qualité les plus élevées. Nos systèmes d'échafaudage MATO 1 et MATO 2 sont homologués par le DIBt.

En tant que client de Tobler, vous bénéficiez de conseils compétents et fiables et d'un service clientèle de premier ordre.



### Tobler Allemagne

**Tobler GmbH Neuwied**  
Rasselsteiner Strasse 101  
D-56564 Neuwied

**Dépôt de Berlin**  
Kanalstrasse 5  
D-12357 Berlin

